

compact office

Obj. č. 201 0 000



Návod k obsluze

2



Čidlo přítomnosti compact office

Obj. č. 201 0 000

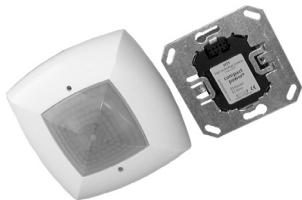

Návod k obsluze

2

**Čidlo přítomnosti
compact office****Obsah**

1. Bezpečnost	3
2. Funkční a výkonové charakteristiky	4
3. Montáž a připojení	5
4. Uvedení do provozu	7
5. Další příklady zapojení	11
6. Testovací režim („test“)	14
7. Technická data	15
8. Prohlášení o poskytnutí záruky	17
9. Odstraňování závad	18

Rozhodli jste se pro jeden z výrobků společnosti Theben HTS.
Děkujeme Vám za Vaši důvěru.

1. Bezpečnost

NEBEZPEČÍ!

Práce na elektrických zařízeních smějí provádět pouze odborní elektrotechnici nebo osoby poučené, pod vedením a dohledem odborného elektrotechnika a v souladu se směrnici pro elektrotechniku! Dodržujte bezpečnostní předpisy pro práci na elektrických zařízeních, platné v dané zemi! **Před montáží vypněte napájení obvodu!**

POZOR!

Zařízení je bezúdržbové. Otevřením zařízení nebo vniknutím nějakého předmětu do zařízení zaniká záruka.

Použití v souladu s daným účelem

Čidlo přítomnosti slouží výhradně účelu, který je smluvně dojednaný mezi výrobcem a uživatelem. Jiné použití, nebo použití překračující výše uvedené, není v souladu s daným účelem. Za škody z toho vyplývající výrobce neručí.

2. Funkční a výkonové charakteristiky

Čidlo přítomnosti compact office se používá pro komfortní a energeticky účinnou regulaci osvětlení a topení, ventilace, klimatizace zejména v malých kancelářích, ale také v soukromém sektoru.

Spínací kontakt A «Osvětlení» zapíná osvětlení za přítomnosti osob a při nedostatečném jasu; v nepřítomnosti nebo při dostatečném jasu je vypíná. Pomocí tlačítek nebo spínačů lze osvětlení ovládat také ručně.

- Spínací kontakt«Osvětlení»: relé 230 V
- Ruční ovládání tlačítka nebo spínači
- Poloautomatický nebo plně automatický provoz
- Hodnotu světelné citlivosti a doběh je možno nastavit
- Jsou vhodná pro zářivky, úsporné zářivky, halogenové a běžné žárovky.
- Impulzní funkce pro schodišťový spínač

Spínací kontakt B «Přítomnost» ovládá systémy vytápění, ventilace a klimatizace. Kontakt spíná za přítomnosti; funkce zpoždění při zapnutí umožňuje zpožděné zapnutí. Kontakt lze použít také pro monitorování místnosti. Přitom reaguje se sníženou citlivostí na zřejmý pohyb.

- Spínací kontakt přítomnosti, bezpotenciální relé
- Zpožděné zapnutí a doběh lze nastavit.
- Funkce monitorování

3. Montáž a připojení

3.1 Detekce přítomnosti

Ideální montážní výška činí 2,0–3,0 m. S rostoucí montážní výškou klesá citlivost čidla. Bezproblémová detekce osob vyžaduje volný výhled čidla na tyto osoby. Zařizovací předměty kanceláře, mobilní přičky, rostliny, závěsná svítidla apod. mohou detekci přítomnosti ovlivnit (zastínění).

Mont. výška	Sedící osoby	Osoby při chůzi
2,0 m	3,0 m × 3,0 m	4,5 m × 4,5 m ± 0,5 m
2,5 m	4,0 m × 4,0 m	6,0 m × 6,0 m ± 0,5 m
3,0 m	4,5 m × 4,5 m	7,0 m × 7,0 m ± 1,0 m
3,5 m	---	8,0 m × 8,0 m ± 1,0 m

Rozsah snímání (montážní výška 3,0 m)

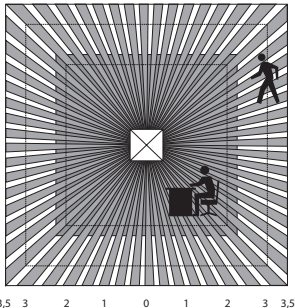
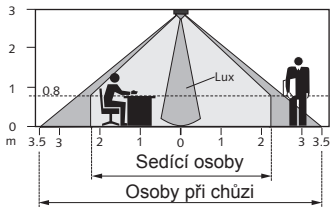

3.2 Měření světla

Čidlo měří umělé i denní světlo, odrážené přímo pod čidlem (úhel otevření $\pm 30^\circ$).

Místo instalace se stává referencí úrovně osvětlení.

Při nepřímém osvětlení nesmí umělé světlo na místě instalace čidla překročit hodnotu 2000 lx (při hodnotě světelné citlivosti > 200 lx).

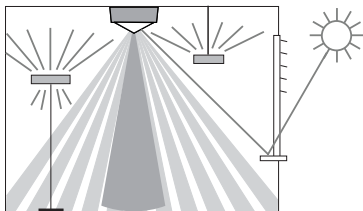

3.3 Připojení

Montáž čidla přítomnosti pod omítku se provádí do krabice po omítku. Pro montáž na omítku se dodává rámeček na omítku.

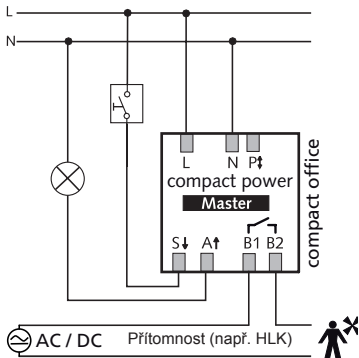

4. Uvedení do provozu

Čidla přítomnosti jsou dodávána v základním nastavení, připravená k provozu. Standardní hodnoty jsou orientační. Pro uvedení do provozu může být volitelně dodáno servisní dálkové ovládání QuickSet plus. Umožňuje dálkově nastavit hodnoty všech potenciometrů.

4.1 Nastavení spínacího kontaktu «Osvětlení» A

Potenciometr

① Světelná citlivost sepnutí «LUX»

- | | |
|--|----------|
| | Stupnice |
| ● Průchozí zóny (žádné pracoviště) | cca 2 |
| ● Pracoviště (kanceláře, zasedací místnosti atd.) | cca 4 |
| ● Činnosti náročné na osvětlení (laboratoře, kreslířny...) | > 5 |
| ● Deaktivace měření jasu | „on“ |

Při doběhu času pro osvětlení ≤ 2 min a hodnotě intenzity osvětlení $\leq 2,5$: rychlá reakce na změnu okolní intenzity osvětlení.

V závislosti na místě montáže, dopadu světla, vybavení nábytkem, odrazivosti místnosti a nábytku, může být zapotřebí korekce nastavení o 1-2 dílky stupnice.

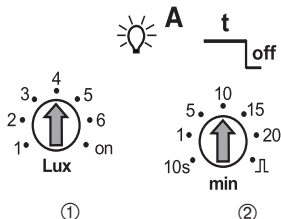

Pro optimální nastavení doporučujeme použít servisní dálkové ovládání QuickSet plus / SendoPro 868-A.

② Doběh

- Průchozí zóny cca 5 min
- Pracoviště cca 10 min
- Při nastavení v rozmezí 2–15 min se doběh mění na základě samoučení v tomto rozsahu. Hodnoty nastavení <2 min nebo >15 min zůstávají fixní.
-  «Impuls»: Řízení schodišťového spínače (0 s „on“ / 5 s „off“)

Při doběhu času pro osvětlení ≤ 2 min a hodnotě intenzity osvětlení $\leq 2,5$: rychlá reakce na změnu okolní intenzity osvětlení.

DIP-spínač



③ Plný automat / poloautomat

- «auto»: Plný automat: Osvětlení se zapíná automaticky.
- «man»: Poloautomat: Zapnutí musí být vždy provedeno ručně.

④ Funkce tlačítka: Místnost/chodba

- «room»: Je možné ruční zapnutí i vypnutí
- «corridor»: Čidlo je použito jako schodišťový spínač. Ruční vypnutí již není možné.



⑤ Ovládání tlačítkem/spínačem

- Volitelný provoz s tlačítkem nebo spínačem
- Na jednom spínaném napětí může být několik tlačítek
- Používejte pouze spínací tlačítko s přípojkou nulového vodiče

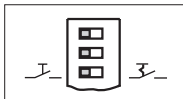

4.2 Nastavení výstupu spínače „Přítomnost“ B

⑥ Doběh pro přítomnost

- Nastavené hodnoty se nemění (není zde žádný efekt samoučení).

⑦ Zpoždění pro zapnutí – přítomnost

- Kontakt sepne při přítomnosti až po uplynutí nastavené hodnoty zpožděného sepnutí.
- 0 = při přítomnosti kontakt okamžitě sepne.
- 👁 Monitorování místnosti; kontakt sepne až při výrazném pohybu (vysoké zabezpečení proti planým poplachům).

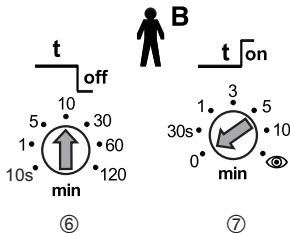

4.3 Chování při zapnutí

Při každém zasunutí vlastního čidla do výkonového dílu nebo po každém zapnutí napájení projde čidlo 3 fázemi, které jsou indikovány kontrolkou LED.

1. Spouštěcí fáze (30 s)

- LED kontrolka bliká v sekundových intervalech, oba kontakty jsou sepnuté (světlo a přítomnost zapnuty).
- Za přítomnosti se oba kontakty po 30 s rozepnou.

2. Servisní fáze (10 min)

- Kontakt „Osvětlení“ okamžitě reaguje na jas pro přezkoušení světelné citlivosti sepnutí.
- Při nedostatečném jasu se světlo zapne (LED svítí), při dostatečném jasu světlo zhasne (LED nesvítí).
- Během servisní fáze se světlo zapíná plně automaticky (žádný poloautomat).
- Servisní fázi lze předčasně ukončit stisknutím tlačítka nebo dálkovým ovladačem.

3. Provoz

- Čidlo přítomnosti je připraveno k provozu (LED nesvítí).

5. Další příklady zapojení

5.1 Paralelní zapojení Master-Slave

Několik čidel spíná jednu skupinu svítidel

- Osvětlení zapíná pouze Master. Všechna ostatní čidla jsou Slave.
- Detekce přítomnosti všemi čidly společně.
- Měření světla provádí pouze Master.
- Potenciometr a DIP spínač se nastavuje pouze na čidlu Master.
- Paralelně lze zapojit max. 10 čidel.
- Pro všechna čidla použijte stejnou fázi.
- Výkonové díly označte jako Master/Slave.

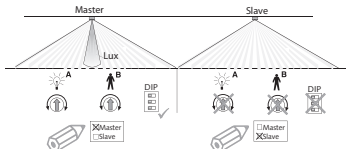
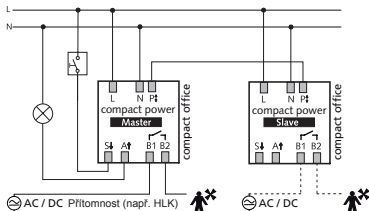

5.2 Paralelní zapojení Master-Master

Několik čidel Master spíná několik skupin svítidel

- Na každou skupinu svítidel je jeden Master s individuálním měřením světelné citlivosti.
- Detekce přítomnosti všemi čidly společně.
- Potenciometr a DIP spínač na každém Masteru nastavujte individuálně.
- Paralelně lze zapojit max. 10 čidel.
- Pro všechna čidla používejte stejnou fázi.
- Spínací kontakt přítomnosti lze snímat u libovolného čidla Master.
- Výkonové díly označte jako Master/Slave.

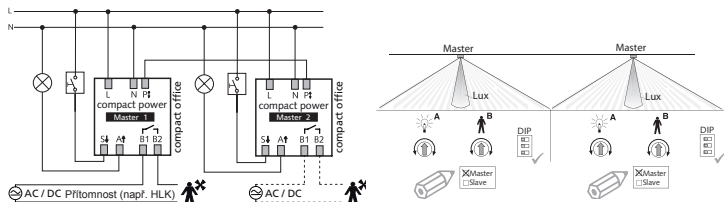

5.3 Paralelní zapojení s externím schodišťovým spínačem

- Spínací kontakty osvětlení několika čidel propojte paralelně.
- Doběh osvětlení nastavte u všech čidel na krátký impulz.
- Všechny výkonové díly označte jako Master.
- Schodišťový spínač např. Theben ELPA 1

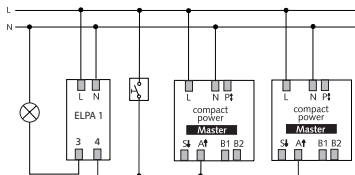

5.4 Čidlo jako schodišťový spínač

- Master přímo spíná osvětlení
- Tlačítko spouští doběh čidla Master.
- Nastavení DIP spínače na «corridor» zamezuje vypnutí tlačítkem.
- V případě potřeby zapojte další čidla Slave paralelně přes P svorku.
- Potenciometr a DIP spínač se nastavuje pouze na čidlu Master.
- Výkonové díly označte jako Master/Slave.

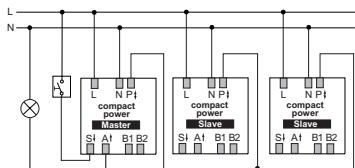

6. Testovací režim („test“)

Testovací režim slouží pro přezkoušení detekce přítomnosti a zapojení (paralelní zapojení Master-Slave).



6.1 Nastavení testovacího režimu DIP spínačem

- Nastavte DIP spínač na «Test» (při paralelním zapojení u všech čidel).

1. Spouštěcí fáze (30 s)

- Po dobu 30 s je kontakt sepnutý (LED 20 s «on», 10 s «off»).



2. Testovací režim

- Při pohybu (LED svítí) sepnou oba kontakty.
- Za nepřítomnosti (LED nesvítí) se oba kontakty po 10 s rozepnou.
- Pozor: Měření světelné citlivosti je neaktivní, čidlo je vždy v poloautomatickém režimu.
- Čidlo přítomnosti zůstane trvale v testovacím režimu.

6.2 Nastavení testovacího režimu dálk. ovl. QuickSet plus

- Při nastavení testovacího režimu servisním dálkovým ovladačem QuickSet plus přejde čidlo bez spouštěcí fáze přímo do testovacího režimu.
- Po 10 min testovací režim automaticky skončí. Čidlo přítomnosti provede nový start (viz část 4.3).

7. Technická data

Vlastní čidlo		compact office
Rozsah snímání	vodorovně svisle	360° 120°
Doporučená montážní výška		2,0–3,0 m
Maximální dosah		6 × 6 m (mont. výška 2,5 m) 8 × 8 m (mont. výška 3,5 m)
Měření smíšeného světla Měření světla deaktivováno		cca 10–1500 lx „on“
Doběh «Osvětlení» Krátký impulz		10 s–20 min 0.5 s „on“/ 10 s „off“ 
Doběh pro přítomnost		10 s–120 min
Zpoždění při zapnutí pro přítomnost Monitorování místnosti		0 s–10 min 
Výkonový díl		compact power
Síťové napětí		230 V ± 10%, 50 Hz
Spotřeba		cca 0.7 W
Reléový kontakt A, «osvětlení»		230V ± 10%
Předřazená pojistka		max. 10 A
Maximální spínaný výkon Žárovky, halogenové žárovky		1400 VA 1200 W
Maximální počet elektronických předřadníků *) Pro větší zátěže je nutno zařadit relé nebo stykač		10× (1×58 W); 5× (2×58 W) 16× (1×36 W); 8x (2×36 W) 16× (< 36 W)

Reléový kontakt B «Přítomnost»	bezpotenciální
Maximální napětí	220 V DC / 250 V AC
Maximální spínaný výkon	50 W / 50 VA
Doporučená minimální zátěž	0.5 mV / 10 mA
Hloubka Průměr Montážní deska	40 mm 48 mm 70 × 70 mm
Šroubové svorky	max. 2 × 2.5 mm ²
Velikost krabice pod omítku	Vel. 1, (NIS,PMI)
Teplota okolního prostředí	0–50 °C
Stupeň krytí	IP 40
Číslo výrobků	
compact office	201 0 000
Rámeček na omítku compact	907 0 514
Servisní dálkové ovládání QuickSet plus	907 0 532
SendoPro 868-A	907 0 675
Uživatelské dálkové ovládání clic	907 0 515

*) Použití zářivek T5: Při srovnatelné výkonové hodnotě (W) zářivek T5 lze na spínací kontakt čidla pohybu připojit stejný počet elektronických předřadníků jako u zářivek T8. Při použití zářivek 80 W je počet v porovnání se zářivkami 58 W poloviční.

CE prohlášení o shodě

Toto zařízení odpovídá ochranným opatřením EMV směrnice 2004/108/EG, jakož i NSR 2006/95/EG.



8. Prohlášení o poskytnutí záruky

Čidla přítomnosti Theben HTS jsou vyráběna s maximální pečlivostí, s použitím nejmodernějších technologií a jejich kvalita je ověřována. Při použití v souladu s daným účelem proto čidla Theben HTS AG zaručují bezporuchovou funkci. Pokud by však přesto došlo k závadě, poskytuje společnost Theben HTS AG v rámci obecných obchodních podmínek na čidla záruku:

Nezapomeňte přitom zejména na to:

- že záruční doba činí 24 měsíců od data výroby.
- že záruka zaniká, pokud Vy nebo třetí osoba provedete na zařízení změny nebo opravy.
- že v případě, kdy je číslo přítomnosti připojeno k softwarově řízenému systému, je záruka pro toto připojení platná pouze při dodržení uvedených specifikací rozhraní.

Zavazujeme se, že všechny díly předmětu dodávky, které jsou prokazatelně poškozené nebo nepoužitelné v důsledku materiálových vad, chybné konstrukce nebo vadného provedení, v co nejkratší době opravíme nebo vyměníme.

Zasílání

V případě záruky odešlete zařízení s dodacím listem a stručným popisem závady příslušnému odbornému prodejci.

Práva průmyslového vlastnictví

Koncepce, jakož i hardware a software těchto zařízení jsou chráněny autorskými právy.

9. Odstraňování závad

Porucha	Příčina
Světlo se nezapíná, resp. vypne se v době přítomnosti nebo za tmy	Hodnota v luxech je nastavena příliš nízko; Čidlo je nastaveno na poloautomatický režim; Světlo bylo vypnuto ručně tlačítkem nebo ovladačem clic; V rozsahu snímání se vyskytuje osoba; Detekce je rušena překážkami; Je nastaven příliš krátký doběh
Světlo svítí v době přítomnosti přesto, že je dostatečně jasno	Hodnota v luxech je nastavena příliš vysoko; Světlo bylo před nedávnem zapnuto ručně tlačítkem nebo ovladačem clic (počkejte 30 min); Čidlo je v testovacím režimu
Světlo se nevypíná, resp. v době přítomnosti se spontánně zapíná	Vyčkejte na doběh (samoučení); V rozsahu snímání jsou rušivé tepelné zdroje: teplovzdušné ventilátory, žárovky/ halogenové žárovky, pohybující se objekty (např. záclony při otevřených oknech); neodrušená zátěž (elektronický předřadník, relé)
V servisní fázi se světlo ustavičně zapíná a vypíná	Na čidlo dopadá příliš mnoho umělého osvětlení; Zvyšte hodnotu v luxech nebo přemístěte čidlo
Tlačítko nefunguje	Zařízení je dosud ve spouštěcí fázi; Bylo použito tlačítko osvětlení bez přípojky nulového vodiče; Tlačítko není vedeno k čidlu Master
Světlo nelze tlačítkem zhasnout	Nastavte DIP spínač do polohy „Korridor“
Zařízení nereaguje	Zkrat, resp. několik fází v paralelním zapojení! Odpojte čidlo na 5 min od sítě (tepelná pojistka)
Bliká indikace poruchy (4× za sekundu)	Chyba v autotestu; Zařízení není provozuschopné!

Rozměrový výkres compact office

CZ

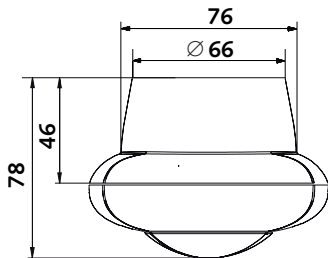
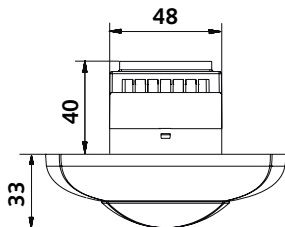
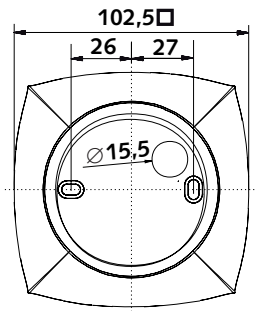
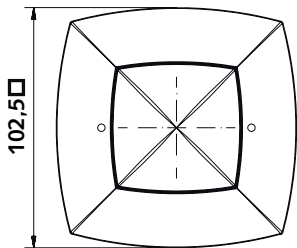

Technické měny a tiskové chyby vyhrazeny.



Elektro-System-Technik s.r.o.

Výhradní dodavatel značky Theben do ČR

Pod Pekárnami 338/12, CZ – 190 00 Praha 9-Vysočany

T: +420 266 090 711, F: +420 266 090 717

E: obchod@est-praha.cz, www.est-praha.cz

EST Elektro-System-Technik, s.r.o.

Výhradní dodavatel značky Theben do SR

Mnešická 11, SK – 915 01 Nové Mesto nad Váhom

T: +421 327 740 810, F: +421 327 740 821

E: info@est-slovensko.sk, www.est-slovensko.sk